

ISETTA



LX



ST

LX		ST	
4	RS TB TP	4	RS TB TP
6R	RS TB TP	6R	RS TB TP
7R	RS TB TP	7R	RS TB TP
9R	RS TB TP		
12R	RS TB TP		

ISA S.r.l.
Via del Lavoro, 5
 06083 Bastia Umbra - Perugia - Italy
 Tel. +39 075 80171 - Fax +39 075 8000900
www.isaitaly.com



ISETTA

MANUALE USO E MANUTENZIONE

428000214539

1. NOTE / AVVERTENZE	4
1.1 Introduzione	5
1.2 Recapito del costruttore	5
2. SICUREZZA	6
2.1 Addestramento del personale.	6
2.2 Sicurezze applicate	6
2.2.1 Sicurezze presenti	6
2.2.2 Protezioni fisse.	6
2.2.3 Sezionamento dell'energia elettrica	7
2.3 Rischi residui	7
2.3.1 Rischio da contatto con parti in tensione.	7
2.3.2 Incendio	7
2.3.3 Atmosfera esplosiva	8
2.3.4 Scivolamento	8
2.3.5 Inciampo.	8
2.3.6 Guasti circuitali	8
2.4 Targhe monitorie (laddove presenti)	8
2.5 Refrigerante R290	9
3. SMALTIMENTO MATERIALI ESAUSTI	10
4. INSTALLAZIONE	11
4.1 Stoccaggio e disimballo	11
4.2 Installazione posizionamento e condizioni ambientali	11
4.3 Collegamento elettrico.	11
5. SPECIFICHE TECNICHE	12
5.1 Installazione	14
5.2 Posizionamento	14
5.3 Limiti di carico	14
6. DESCRIZIONE DELL' APPARECCHIATURA	15
6.1 Composizione	15
6.2 Identificazione	15
7. PANNELLO DI CONTROLLO	16
7.1 Avviamento	16
7.2 Interfaccia utente EW974 - EW978	17
7.3 Interfaccia utente DIXELL XR44CX	19
8. MANUTENZIONE ORDINARIA E CONTROLLO PERIODICO	20
8.1 Pulizia interna vano refrigerato.	20
8.2 Accesso e pulizia unità condensatrice	21
8.3 Pulizia esterna	21
9. MANUTENZIONE	22
10. SERVIZIO ASSISTENZA	23
10.1 Ricerca guasti	23
10.2 Lista allarmi controllore elettronico (laddove presenti)	24
11. CONDIZIONI GENERALI DI GARANZIA	24
12. ALLEGATI	25

Nel manuale sono utilizzati alcuni simboli per richiamare l'attenzione del lettore e mettere in evidenza alcuni aspetti particolarmente importanti della trattazione. La seguente tabella descrive il significato dei diversi simboli utilizzati.



Leggere il manuale di istruzioni



Uso di indumenti protettivi



Pericolo: Parti elettriche sotto tensione



Richiesta di manutenzione o operazioni che devono essere compiute da personale qualificato o centro di assistenza tecnica



Attenzione / Pericolo



Informazione importante



Informazioni



Operazioni che devono essere compiute da due persone



Osservazione visiva



Note / Avvertenze

1. NOTE / AVVERTENZE



Il contenuto del presente manuale è di natura tecnica e di proprietà di **ISA S.r.l.** è vietato riprodurre, divulgare o modificare interamente o parzialmente il suo contenuto senza autorizzazione scritta. La società proprietaria tutela i propri diritti a norma di legge.

Il manuale e il certificato di conformità, sono parte integrante dell' apparecchiatura e deve accompagnarla sempre in ogni suo spostamento o rivendita. È compito dell'utilizzatore mantenere tale documentazione integra, per permetterne la consultazione, durante tutto l'arco di vita della apparecchiatura stessa. Conservare con cura il presente manuale e fare in modo che sia sempre disponibile in prossimità della apparecchiatura. In caso di smarrimento o distruzione è possibile richiederne una copia a **ISA S.r.l.** specificando esattamente modello, matricola e anno di produzione. Il manuale rispecchia lo stato della tecnica al momento della fornitura, la ditta scrivente si riserva il diritto di apportare ai propri prodotti qualsiasi modifica ritenga utile, senza per questo dover aggiornare manuali e impianti relativi a lotti di produzione precedenti.

Questa apparecchiatura non è da intendersi adatta all'uso da parte di persone (incluso bambini) con ridotte capacità fisiche, sensoriali o mentali o prive di esperienza e conoscenza, a meno che siano state supervisionate e istruite riguardo all'uso da una persona responsabile della loro sicurezza. I bambini dovrebbero essere supervisionati per assicurarsi che non giochino con l' apparecchiatura. Riferitevi sempre al presente manuale prima di compiere qualsiasi operazione. Prima di effettuare qualsiasi tipo di intervento disconnettere l' apparecchiatura dall'alimentazione elettrica. Interventi su parti elettriche, elettroniche o componenti dell'impianto frigorifero devono essere eseguiti da personale specializzato, nel pieno rispetto delle norme vigenti.

La Società non si assume alcuna responsabilità per eventuali danni a persone, animali o al prodotto conservato in caso di:

- Uso improprio dell' apparecchiatura o uso da parte di personale non idoneo o autorizzato.
- Non rispetto delle norme vigenti
- Installazione non corretta e/o difetti di alimentazione
- Inosservanza del presente Manuale
- Inosservanza del programma manutenzione
- Modifiche non autorizzate
- Installazione nell' apparecchiatura di pezzi di ricambio non originali
- Installazione e utilizzo dell' apparecchiatura per scopi diversi da quelli che ne hanno caratterizzato la progettazione e la vendita
- Manomissione o danneggiamento del cavo di alimentazione.

La responsabilità dell'applicazione delle prescrizioni di sicurezza riportate nel seguito è a carico del personale tecnico responsabile delle attività previste sulla apparecchiatura, il quale deve accertarsi che il personale autorizzato:

- sia qualificato a svolgere l'attività richiesta
- conosca e osservi scrupolosamente le prescrizioni contenute in questo documento
- conosca ed applichi le norme di sicurezza di carattere generale applicabili alla apparecchiatura.

La mancata osservanza delle norme di sicurezza può causare lesioni al personale e danneggiare i componenti e l'unità di controllo dell' apparecchiatura. L' utilizzatore può, in qualsiasi momento, contattare il rivenditore per richiedere ulteriori informazioni oltre a quelle qui contenute, nonché segnalare proposte di miglioramento.



Prima della consegna al cliente è indispensabile che il personale tecnico specializzato verifichi il corretto funzionamento dell' apparecchiatura onde poterne ottenere il massimo rendimento.

1.1 Introduzione

ISA S.r.l. impiega materiali della migliore qualità e la loro introduzione in azienda, lo stoccaggio e l'impiego in produzione è costantemente controllato per garantire l'assenza di danni, deterioramenti e malfunzionamenti. Tutti gli elementi costruttivi sono stati progettati e realizzati tali da garantire un elevato standard di sicurezza e affidabilità. Tutte le apparecchiature sono sottoposte ad un rigido collaudo prima della consegna, ciò nonostante va ricordato che il buon rendimento nel tempo del prodotto acquistato dipende dal corretto uso e da una adeguata manutenzione. Nel presente manuale sono riportate le indicazioni necessarie per mantenere inalterate le caratteristiche estetiche e funzionali della apparecchiatura.



Nota

Per non compromettere funzionalità e sicurezza dell'apparecchiatura, le attività di installazione e manutenzione particolarmente complessa non sono documentate nel presente manuale e sono eseguite a cura di tecnici specializzati della ditta scrivente.

Il Manuale di Uso e Manutenzione contiene le informazioni necessarie alla comprensione delle modalità di funzionamento dell'apparecchiatura e del corretto utilizzo della stessa, in particolare: la descrizione tecnica dei vari gruppi funzionali, dotazioni e sistemi di sicurezza, funzionamento, uso della strumentazione e l'interpretazione delle eventuali segnalazioni di diagnostica, principali procedure e informazioni relative agli interventi di manutenzione ordinaria. Per un corretto uso dell'apparecchiatura si presuppone che l'ambiente di lavoro sia adeguato alle vigenti normative in fatto di sicurezza e igiene.

Le prescrizioni, indicazioni, norme e note di sicurezza descritte nei vari capitoli del presente manuale hanno lo scopo di definire una serie di comportamenti e obblighi ai quali attenersi nell'eseguire le varie attività, per operare in condizioni di sicurezza per il personale per le attrezzature e per l'ambiente circostante. Le norme di sicurezza riportate sono rivolte a tutto il personale autorizzato, istruito e delegato a eseguire le attività di:

- trasporto
- installazione
- funzionamento
- gestione
- manutenzione
- pulizia, messa fuori servizio e smaltimento che costituiscono le uniche modalità d'uso previsto per la apparecchiatura in oggetto



Attenzione

La lettura seppur esaustiva, del presente manuale non può in nessun caso sostituire un'adeguata esperienza dell'utilizzatore, costituendo dunque solo un utile promemoria delle caratteristiche tecniche e delle principali operazioni da compiere.



Avvertenza

Si fa obbligo agli installatori ed agli utilizzatori di leggere e comprendere tutte le istruzioni qui contenute prima di qualsiasi operazione sull'apparecchiatura.

1.2 Recapito del Costruttore

ISA S.r.l.

Via del Lavoro, 5
06083 - Bastia Umbra - Perugia - Italy
Tel. +39 075 80171
Fax +39 075 8000900

www.isaitaly.com

2. SICUREZZA

L'acquirente deve provvedere a istruire il personale utilizzatore sui rischi, sui dispositivi di sicurezza e sulle regole generali in tema di antinfortunistica previste dalla legislazione del paese dove l'apparecchiatura è installata.

Gli utilizzatori/operatori devono essere a conoscenza della posizione e del funzionamento di tutti i comandi e delle caratteristiche dell'apparecchiatura.

Devono inoltre aver letto integralmente il presente manuale.

Gli interventi di manutenzione devono essere effettuati da operatori qualificati dopo aver predisposto opportunamente l'apparecchiatura.



Pericolo

La manomissione o sostituzione non autorizzata di una o più parti dell'apparecchiatura, l'adozione di accessori che modificano l'uso dello stesso e l'impiego di materiali di ricambio diversi da quelli consigliati, possono divenire causa di rischi di infortunio.



Pericolo

Prima di effettuare qualsiasi tipo di intervento l'apparecchiatura deve essere sempre disconnessa dall'alimentazione elettrica.

Interventi su parti elettriche o componenti dell'impianto frigorifero devono essere eseguiti da personale specializzato nel pieno rispetto delle norme vigenti.

2.1 Addestramento del personale

L'acquirente deve provvedere affinché il personale addetto all'uso dell'apparecchiatura e il tecnico di manutenzione siano istruiti e addestrati opportunamente.

A tale scopo il costruttore si rende disponibile per consigli, chiarimenti e quant'altro affinché l'operatore ed i tecnici facciano corretto uso dell'apparecchiatura.



Attenzione

L'apparecchiatura è destinata a un uso professionale.

2.2 Sicurezze applicate

L'Apparecchiatura è provvista dei seguenti dispositivi di sicurezza:

2.2.1 SICUREZZE PRESENTI

2.2.2 PROTEZIONI FISSE

2.2.3 SEZIONAMENTO DELL'ALIMENTAZIONE ELETTRICA

2.2.1 Sicurezze presenti

Dispositivi il cui funzionamento impedisce il verificarsi di situazioni a rischio in condizioni di funzionamento (es. fusibili, pressostati, protezioni, magnetotermici, etc).

2.2.2 Protezioni fisse

Le protezioni di tipo fisso sono costituite dai ripari perimetrali fissi, i quali hanno funzione di impedire l'accesso a parti interne della apparecchiatura.



Pericolo

E' assolutamente vietato riavviare l'apparecchiatura in seguito a manutenzione senza ripristinare correttamente le pannellature.



Attenzione

Periodicamente verificare l'integrità dei ripari fissi ed i relativi fissaggi alla struttura con particolare attenzione ai pannelli di protezione.

2.2.3 Sezionamento dell'alimentazione elettrica

Prima di eseguire qualsiasi tipo di intervento manutentivo sull'apparecchiatura o parte di essa è necessario sezionarne le energie che la alimentano.



Pericolo

Si ricorda quindi, in caso di interventi di manutenzione in cui l'operatore non sia in grado di impedire l'eventuale chiusura accidentale del circuito da parte di altri, di scollegare totalmente l'apparecchiatura dalla rete elettrica.

2.3 Rischi residui

In fase di progetto sono state valutate tutte le zone o parti a rischio e sono state di conseguenza prese tutte le precauzioni necessarie per evitare rischi alle persone e danni all'apparecchiatura come indicato nei paragrafi precedenti.



Attenzione

Verificare periodicamente il funzionamento di tutti i dispositivi di sicurezza.
Non smontare le protezioni di tipo fisso.
Non introdurre oggetti o attrezzi estranei nell'area di operazione e di lavoro.

Pur essendo l'apparecchiatura dotata dei sistemi di sicurezza sopra citati, permangono alcuni rischi non eliminabili ma riducibili mediante azioni correttive da parte dell'integratore finale e da corrette modalità operative.

Di seguito è riportato un riepilogo dei rischi che permangono nella apparecchiatura nelle fasi di:

- Funzionamento normale
- Regolazione e messa a punto
- Manutenzione
- Pulizia

2.3.1 Rischio da contatto con parti in tensione

Rischio di rottura o danneggiamento, con possibile abbassamento del livello di sicurezza, dei componenti elettrici dell'apparecchiatura in seguito a corto circuito.

Prima di inserire l'alimentazione elettrica assicurarsi che non vi siano interventi manutentivi in corso.



Attenzione

Prima di effettuare l'allacciamento verificare che la corrente di c.c. nel punto di installazione non sia superiore a quella indicata sugli interruttori di protezione presenti nel quadro elettrico, in caso contrario l'utilizzatore è obbligato a prevedere degli appositi dispositivi limitatori.
È severamente vietato effettuare qualsiasi tipo di modifica elettrica per non creare pericoli aggiuntivi e rischi conseguenti non previsti.

2.3.2 Incendio



Pericolo

In caso di incendio provvedere sempre a disinserire immediatamente l'interruttore generale della linea principale di alimentazione.

2.3.3 Atmosfera esplosiva

L' apparecchiatura non può essere posizionata in aree a rischio esplosione classificate in accordo alla direttiva 1999/92/CE come:

Zona 0

Area in cui è presente in permanenza o per lunghi periodi o frequentemente un' atmosfera esplosiva consistente in una miscela di aria e di sostanze infiammabili sotto forma di gas, vapore o nebbia.

Zona 1

Area in cui la formazione di un' atmosfera esplosiva, consistente in una miscela di aria e di sostanze infiammabili sotto forma di gas, vapori o nebbia è probabile che avvenga occasionalmente durante le normali attività.

Zona 20

Area in cui è presente in permanenza o per lunghi periodi o frequentemente un' atmosfera esplosiva sotto forma di nube di polvere combustibile nell' aria.

Zona 21

Area in cui la formazione di un' atmosfera esplosiva sotto forma di nube di polvere combustibile nell' aria è probabile che avvenga occasionalmente durante le normali attività.

2.3.4 Scivolamento



Eventuali perdite di liquido nelle zone circostanti la apparecchiatura possono causare lo scivolamento del personale. Verificare che non ci siano perdite e mantenere tali zone sempre pulite.

2.3.5 Inciampo



Il deposito disordinato di materiale in genere può costituire pericolo d'inciampo e limitazione parziale o totale delle vie di fuga in caso di necessità. Garantire luoghi operativi, di transito e vie di fuga liberi da ostacoli e conformi alle normative vigenti.

2.3.6 Guasti circuitali

A causa di possibili guasti, i circuiti di sicurezza, possono perdere parte della loro efficacia con relativo abbassamento del livello di sicurezza. Effettuare verifiche periodiche dello stato di funzionamento dei dispositivi di sicurezza presenti.

2.4 Targhe monitorie (laddove presenti)

In funzione dei rischi residui di varia natura individuati l' apparecchiatura è dotata di targhe monitorie di pericolo, avvertenza e obbligo definite in accordo alla normativa relativa ai simboli grafici da utilizzare sugli impianti.

Le targhe in oggetto si trovano in posizione ben visibile.



Attenzione

È assolutamente vietato asportare le targhe monitorie presenti sull' apparecchiatura. L'utente è tenuto a sostituire le targhe monitorie che in seguito a usura risultino illeggibili.

2.5 Refrigerante R290



Questo apparecchio contiene una piccola quantità di refrigerante **R290** un gas compatibile con l'ambiente, ma **altamente infiammabile**. Fare molta attenzione durante il trasporto, l'installazione dell'apparecchio e la rottamazione a non danneggiare i tubi del circuito refrigerante.

La manutenzione deve essere eseguita da personale tecnico addestrato ed abilitato per interventi su refrigeranti infiammabili.

IN CASO DI DANNI:

Tenere lontano dall'apparecchio fiamma o fonti di accensione. Ventilare bene l'ambiente per alcuni minuti. Spegnerne l'apparecchio, estrarre la spina di alimentazione. Informare il servizio assistenza clienti. Quanto più refrigerante contiene un apparecchio, tanto più grande deve essere l'ambiente nel quale si trova l'apparecchio. In ambienti troppo piccoli, in caso di fuga si può formare una miscela infiammabile d'aria e gas. **Il volume della stanza dove si trova l'apparecchio deve essere di almeno 19 m³ per ogni impianto refrigerante presente.**

NELL'USO:

Non usare mai apparecchi elettrici nell'interno di questo apparecchio. Non danneggiare il circuito refrigerante. Non usare dispositivi meccanici o altri mezzi per accelerare il processo di sbrinamento diversi da quelli raccomandati dal costruttore. Mantenere libere da ostruzioni le aperture di ventilazione nell'involucro dell'apparecchio o nella struttura da incasso.

PERICOLO DI ESPLOSIONE:

Non conservare nell'apparecchio prodotti contenenti propellenti gassosi combustibili e sostanze esplosive.

INSTALLAZIONE DELL' APPARECCHIO:

Per l'installazione è idoneo un ambiente asciutto, ventilabile. Il luogo di installazione non deve essere esposto all'irradiazione solare diretta e non essere vicino ad una fonte di calore, come stufa, calorifero ecc. Se è inevitabile l'installazione accanto ad una fonte di calore, utilizzare un idoneo pannello isolante.

3. SMALTIMENTO MATERIALI ESAUSTI

L'apparecchiatura, nel suo normale funzionamento non comporta contaminazione ambientale. A fine vita, oppure in ogni caso in cui sia necessario metterlo definitivamente fuori servizio, si raccomandano le seguenti procedure:

SMALTIMENTO (Utilizzatore)



Il simbolo sul prodotto o sulla confezione indica che il prodotto non deve essere considerato come un normale rifiuto domestico, ma deve essere portato nel punto di raccolta appropriato per il riciclaggio di apparecchiature elettriche ed elettroniche. Provvedendo a smaltire questo prodotto in modo appropriato, si contribuisce a evitare potenziali conseguenze negative, che potrebbero derivare da uno smaltimento inadeguato del prodotto. Per informazioni più dettagliate sul riciclaggio di questo prodotto, contattare l'ufficio comunale, il servizio locale di smaltimento rifiuti o il negozio in cui è stato acquistato il prodotto.

PROCEDURE PER LO SMALTIMENTO e RICICLAGGIO A FINE CICLO VITA DELL' APPARECCHIATURA (Enti Autorizzati)

1. Spegnere l'apparecchiatura e staccare la spina di alimentazione.
2. Rimuovere le lampade (se installate) e smaltirle in separata sede.
3. Rimuovere le centraline e le schede elettroniche e smaltirle in separata sede.
4. Smontare tutte le parti indipendenti (griglie, carter, profili, ecc) e separarli per caratteristiche omogenee di materiale, al fine di accedere agli scambiatori di calore, alle tubazioni, ai cavi ecc. facendo attenzione a non danneggiare il circuito frigorifero.
5. Smontare tutte le parti mobili (porte, chiusure scorrevoli, vetri, ecc) dividere i differenti materiali per caratteristiche omogenee.
6. Verificare il tipo di refrigerante sulla targhetta posta all'interno del banco. Estrarre il refrigerante e smaltirlo attraverso i servizi autorizzati.
7. Scollegare l'evaporatore, il condensatore, il compressore, le tubazioni e i ventilatori. Essendo costituiti da rame, alluminio, acciaio, plastica vanno smaltiti separatamente.
8. Rimosse tutte le carenature e i vari componenti dalla scocca, provvedere a separare le diverse tipologie di materiale che le compongono (plastica, lamiera, poliuretano, rame, ecc) e raccogliere per caratteristiche omogenee.



Tutti i materiali riciclabili e i rifiuti devono essere trattati e riciclati in modo professionale e conformemente alle direttive del paese in oggetto. L'azienda incaricata del riciclaggio deve essere registrata e certificata come servizio di smaltimento rifiuti in base alle specifiche direttive del paese in oggetto.



Attenzione

Lo smaltimento abusivo del prodotto da parte del detentore comporta l'applicazione delle sanzioni amministrative previste dalla normativa vigente. Si rammenta l'osservanza delle leggi vigenti in materia di smaltimento di liquido refrigerante e di oli minerali.



Importante

Nel caso in cui non fosse presente sull'apparecchiatura il simbolo del cassonetto barrato, significa che lo smaltimento del prodotto stesso non è a carico del produttore. In tal caso valgono sempre le norme vigenti sullo smaltimento dei rifiuti.



Informazione supplementare

Maggiori informazioni sulle modalità di smaltimento di liquido refrigerante e di oli ed altre sostanze possono essere reperite sulla scheda di sicurezza delle sostanze stesse.

Ai fini dello smaltimento degli assieme schiumati si rammenta che le schiume poliuretaniche impiegate sono:

- CFC
- HCFC free
- HFC

4. INSTALLAZIONE

Il presente manuale fornisce le informazioni per un corretto disimballo, procedure di posizionamento e collegamento alla rete elettrica.

4.1 Stoccaggio e disimballo

L' apparecchiatura, corredata o meno del proprio imballo, deve essere stoccata con cura all'interno dei magazzini o locali al riparo da intemperie, agenti atmosferici e dall'esposizione diretta dei raggi del sole ad una temperatura compresa tra **0** e **+40** °C.



La movimentazione dell' apparecchiatura va effettuata esclusivamente mediante carrello elevatore di potenza adeguata al peso dello stesso e manovrata da personale qualificato: durante tale operazione l' apparecchiatura deve tassativamente essere posizionata sull'apposito pallet fornito in dotazione.

Liberare l' apparecchiatura dall'imballo togliendo le viti che la bloccano al pallet. Tutti i materiali dell'imballo sono riciclabili da smaltire in accordo alle disposizioni legislative locali, abbiate cura di distruggere i sacchetti in "plastica" per evitare che costituiscano fonte di pericolo (soffocamento) per i giochi dei bambini.

4.2 Installazione posizionamento e condizioni ambientali



Attenzione

E' necessario che il gruppo compressore / condensatore sia in condizioni di libero scambio d' aria; pertanto le zone di aerazione non devono essere ostruite da scatole o altro.

Posizionare l' apparecchiatura lontano da fonti di calore (radiatori, stufe di ogni tipo, etc.) e lontano dall' influenza di continui movimenti d' aria (causati ad esempio da ventilatori, bocchette dell' aria condizionata etc.).

Evitare inoltre l' esposizione ai diretti raggi del sole; tutto ciò causa elevazione della temperatura all'interno del vano refrigerato con negative conseguenze sul funzionamento e sul consumo di energia. L' apparecchiatura non può essere usata all' aria aperta e non può essere esposta alla pioggia.

4.3 Collegamento elettrico



Attenzione

Controllare che la tensione di rete sia corrispondente a quella riportata sulla targhetta di identificazione dell' apparecchio e nella tabella riassuntiva descritta al paragrafo 2 del presente manuale e che la potenza richiesta sia adeguata.

Verificare al punto di presa che la tensione di alimentazione sia quella nominale ($\pm 10\%$) all' avviamento del compressore.

Si richiede il collegamento diretto della spina alla presa di alimentazione elettrica; è vietato il collegamento della spina alla presa di alimentazione tramite derivazioni multiple o adattatori.

La presa di alimentazione dell' impianto deve essere munita di un dispositivo di disconnessione dalla rete di alimentazione (dimensionato al carico e conforme alle normative vigenti) che garantisca la disconnessione completa nelle condizioni della categoria di sovratensioni III (3) e quindi che assicuri la protezione dei circuiti contro i guasti di terra, i sovraccarichi e i cortocircuiti.

Non posizionare il cavo di collegamento in un punto di passaggio.



Attenzione

Si ricorda che la messa a terra è necessaria e obbligatoria a termini di legge.

5. SPECIFICHE TECNICHE

La presente apparecchiatura è adibita esclusivamente all' esposizione e vendita di gelato spatolabile.

Il produttore non risponde dei danni provocati a persone, cose o all' apparecchiatura stessa dovuti all' esposizione di prodotti diversi da quanto sopra specificato.



Attenzione

- Conservazione di prodotti.
- Esposizione e/o conservazione di prodotti non alimentari (chimici, farmaceutici, etc).

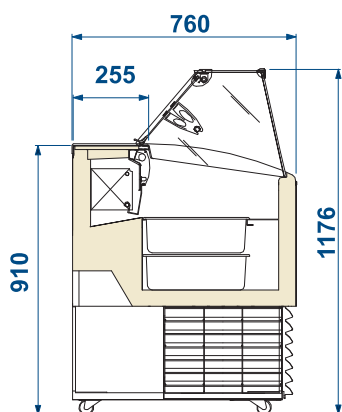

4 ST

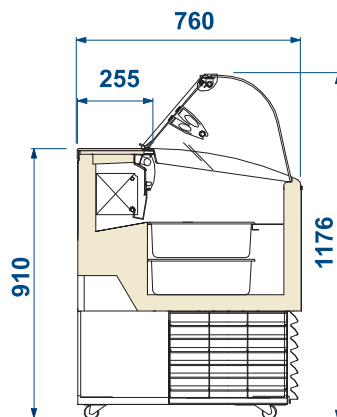

4 LX

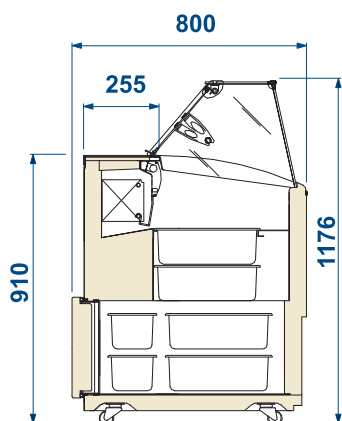



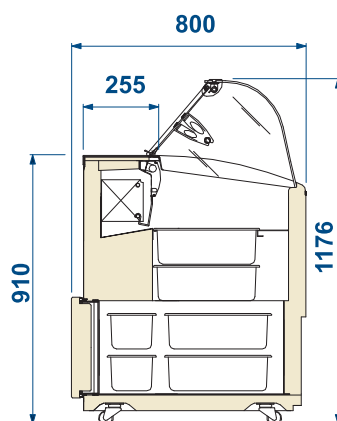









6R, 7R ST



6R, 7R, 9R, 12R LX

COMPONIBILITA' VASCHETTE GELATO VASCA ESPOSIZIONE

	4	6R	7R	9R	12R
lit 5 (360x165x120H) 	4 (+4)	6 (+6)	7 (+7)	9 (+9)	12 (+12)
					
lit 4.75 (260x157x170H) 	6	10	11	14	19
					

ISSETTA

MANUALE USO E MANUTENZIONE

428000214539

5. SPECIFICHE TECNICHE

CARATTERISTICHE TECNICHE R404A		4	6R	7R	9R	12R
		RS TB TP	RS TB TP	RS TB TP	RS TB TP	RS TB TP
Dimensioni esterne (lpxh)	mm	824 x 760 x 1176	1184 x 800 x 1176	1354 x 800 x 1176	1659 x 800 x 1176	2119 x 800 x 1176
Refrigerazione		Statica	Statica	Statica	Statica	Statica
Sbrinamento		Elettrico	Elettrico	Elettrico	Elettrico	Elettrico
Classe climatica	N°	7	7	7	7	7
Condizioni ambientali	°C / % RH	35 / 75	35 / 75	35 / 75	35 / 75	35 / 75
Classe prodotto		S	S	S	S	S
Classe di sicurezza (CEI EN 60335-2-89)	N° / °C (ambiente)	5 / 43 ± 2°C	5 / 43 ± 2°C	5 / 43 ± 2°C	5 / 43 ± 2°C	5 / 43 ± 2°C
Refrigerante		R404A	R404A	R404A	R404A	R404A
Alimentazione	V / ph / Hz	230 / 1 / 50	230 / 1 / 50	230 / 1 / 50	230 / 1 / 50	230 / 1 / 50
Assorbimento elettrico (a regime)	W / A	450 / 3.3	590 / 4.1	870 / 5.3	730 / 3.2	1060 / 5.6
Assorbimento elettrico (in sbrinamento)	W / A	810 / 3.8	810 / 3.7	915 / 4	1330 / 5.8	1770 / 8.2
Peso (netto)	Kg	69	97	102	160	217

CARATTERISTICHE TECNICHE R290		4		7R		
		RS TB TP		RS TB TP		
Dimensioni esterne (lpxh)	mm	824 x 760 x 1176		1354 x 800 x 1176		
Refrigerazione		Statica		Statica		
Sbrinamento		Elettrico		Elettrico		
Classe climatica	N°	7		7		
Condizioni ambientali	°C / % RH	35 / 75		35 / 75		
Classe prodotto		S		S		
Classe di sicurezza (CEI EN 60335-2-89)	N° / °C (ambiente)	5 / 43 ± 2°C		5 / 43 ± 2°C		
Refrigerante		R290		R290		
Alimentazione	V / ph / Hz	230 / 1 / 50		230 / 1 / 50		
Assorbimento elettrico (a regime)	W / A	300 / 2.4		500 / 2.6		
Assorbimento elettrico (in sbrinamento)	W / A	810 / 3.8		915 / 4		
Peso (netto)	Kg	69		102		

5.1 Installazione



Attenzione

E' fondamentale rispettare le distanze indicate (mm) per una corretta installazione dell' apparecchiatura.

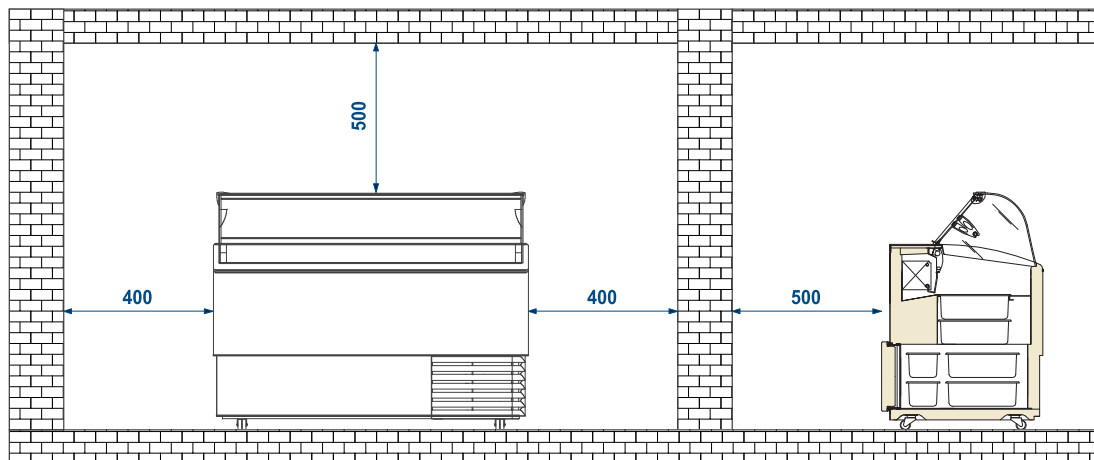

5.2 Posizionamento



Avvertenza

L' apparecchiatura è dotata di ruote pivotanti per facilitarne la movimentazione. E' assolutamente necessario dopo il posizionamento stabilizzare l' apparecchiatura a pavimento.

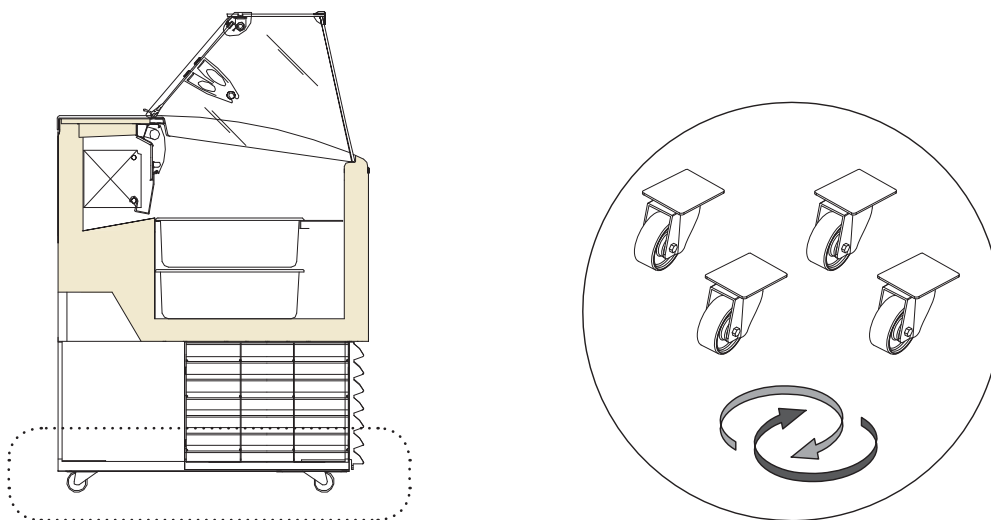

5.3 Limiti di carico



Attenzione

E' fondamentale non superare i limiti di carico indicati al fine di non alterare la circolazione corretta di aria ed evitare così una temperatura del prodotto piu' elevata.

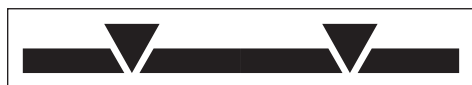

6. DESCRIZIONE DELL' APPARECCHIATURA

Per la sicurezza dell'operatore i dispositivi dell' apparecchiatura devono essere tenuti in costante efficienza. A tale riguardo il presente manuale ha lo scopo di illustrare l'utilizzo e la manutenzione dell' apparecchiatura e l'operatore ha la responsabilità e il dovere di rispettarlo scrupolosamente.

6.1 Composizione

L' apparecchiatura è costituita da un unico mobile sul quale sono assemblati tutti i dispositivi funzionali necessari a renderla un prodotto professionale ed efficiente per la sua destinazione d'uso.

L' apparecchiatura è costituita da:

- Struttura coibentata in poliuretano ecologico
- Impianto frigorifero
- Quadro comandi elettronico
- Impianto elettrico
- Unità condensatrice a bordo
- Illuminazione
- Ruote pivotanti per movimentazione apparecchiatura

6.2 Identificazione

The diagram shows a rectangular identification plate with the following fields and symbols:

- 1: Four circles at the top.
- 2: A circle on the left side.
- 3: Ord. Prod. / Prod. Ord.
- 4: Tipologia / Type
- 5: Modello / Model
- 6: Articolo / Article
- 7: Matricola Nr. / Serial Number
- 8: Data Prod. / Prod. Date
- 9: V
- 10: Hz
- 11: Capacità lorda / Gross volume
- 12: W
- 13: W
- 14: W
- 15: W
- 16: A
- 17: Classe / Class
- 18: Nr
- 19: Kg
- 20: Classe / Class
- 21: Foaming gas: CO₂
- 22: Ordine Cliente / Customer order
- 23: Ordine cliente
- 24: A crossed-out symbol.

1	Marchi di Conformità
2	Identificazione della Società Responsabile del Prodotto
3	Ordine di Produzione
4	Tipologia
5	Denominazione Modello
6	Articolo
7	Numero di Serie
8	Data di Produzione
9 - 10	Tensione di Alimentazione e Frequenza
11	Valore di Capacità Lorda
12	Assorbimento a Regime
13	Assorbimento in Sbrinamento
14	Assorbimento Resistenze
15	Potenza Lampade
16	Valore fusibile
17	Classe Climatica
18	Numero di Motori
19	Tipo di Refrigerante
20	Quantità di Refrigerante
21	Classe di Sicurezza
22 - 23	Ordine cliente
24	Marchiatura RAEE

7. PANNELLO DI CONTROLLO

Il pannello di controllo è composto dai seguenti componenti:

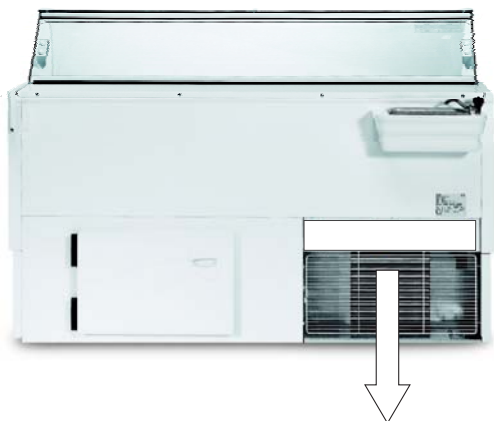

1	Centralina elettronica
2	Interruttore apparecchiatura
3	Interruttore illuminazione
4	Termostato Cella di Riserva
5	Interruttore Cella di Riserva

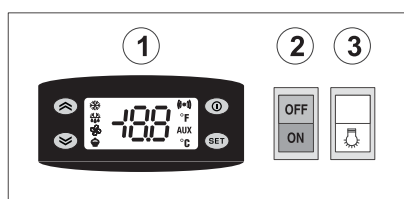

mod. 4, 6R, 7R, 9R



mod. 4, 7R

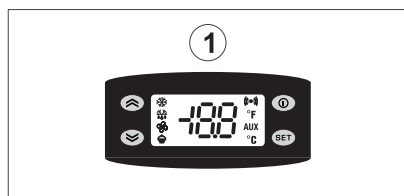

mod. 4, 7R

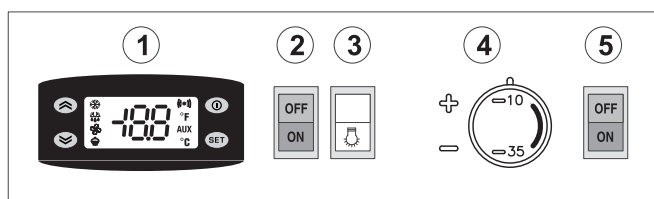

mod. 12R

7.1 Avviamento

Azionare l'interruttore generale dell'impianto di rete.
 Inserire la spina di alimentazione sulla presa fornita dal cliente assicurandosi che la stessa disponga del contatto di terra e che non ci siano prese multiple connesse.
 Premere gli interruttori (2) o (5) per accendere l'apparecchiatura.

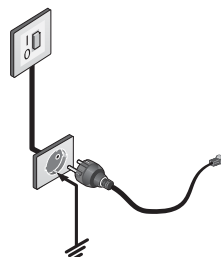

7.2 Interfaccia utente EW974 - EW978

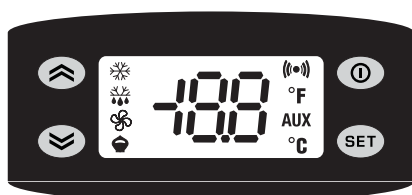

Attenzione

La centralina elettronica viene installata già programmata. Eventuali modifiche al settaggio della centralina potranno essere eseguite solo da personale tecnico qualificato.

All' accensione lo strumento esegue un **LAMP TEST** per qualche secondo. Il display e i leds lampeggiano a verifica dell' integrità e del buon funzionamento degli stessi.

TASTI	
	UP Scorre le voci del menu' Incrementa i valori Attiva lo sbrinamento manuale
	DOWN Scorre le voci del menu' Decrementa i valori
	STAND-BY (ESC) Torna su di un livello rispetto al menu' corrente Conferma valore parametro Attiva la funzione Stand-by
	SET (ENTER) Accede al Setpoint Accede al menu' di programmazione Conferma i comandi

LED	
	COMPRESSORE o RELAY 1 ON per compressore acceso Lampeggiante per ritardo, protezione o attivazione bloccata
	SBRINAMENTO ON per sbrinamento in corso Lampeggiante per attivazione manuale
	ALLARME ON per allarme attivo Lampeggiante per allarme tacitato
	VENTOLE Non usato

Impostazione SET



Premere e rilasciare istantaneamente il pulsante **SET (ENTER)**.

Appare la label "**Set**".

Per visualizzare il valore del Setpoint premere nuovamente il pulsante **SET (ENTER)**.

Il valore del Setpoint appare sul display.

Per variare il valore del Setpoint agire entro 15 secondi sui pulsanti **UP** e **DOWN**.

Per confermare il nuovo valore del Setpoint impostato premere nuovamente il tasto **SET (ENTER)**.

Non agendo sulla tastiera per piu' di 15 secondi (time-out) o premendo una volta il tasto **STAND-BY (ESC)** viene confermato l' ultimo valore visualizzato sul display e si ritorna alla visualizzazione precedente.

Check UP



La condizione di allarme viene sempre segnalata tramite il buzzer (se presente) e dal led in corrispondenza dell' icona allarme.

La segnalazione di allarme derivante da sonda guasta (sonda 1) compare direttamente sul display dello strumento con l' indicazione E1.

La segnalazione di allarme derivante da sonda evaporatore guasta (sonda 2) compare direttamente sul display dello strumento con l' indicazione E2

Attivazione manuale del ciclo di Sbrinamento



L' attivazione manuale del ciclo di sbrinamento si ottiene tenendo premuto per 5 secondi il tasto **UP**.

Se non vi sono le condizioni per lo sbrinamento (per esempio la temperatura della sonda evaporatore è superiore alla temperatura di fine sbrinamento) il display lampeggerà per tre (3) volte per segnalare che l' operazione non verrà effettuata.

7.3 Interfaccia utente DIXELL XR44CX

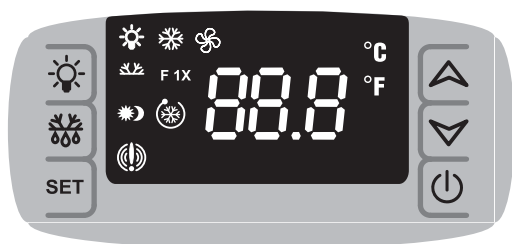

Attenzione

La centralina elettronica viene installata già programmata. Eventuali modifiche al settaggio della centralina potranno essere eseguite solo da personale tecnico qualificato.

TASTI - Pressione Singola		TASTI - Pressione Combinata	
	Accende o spegne l' illuminazione.	+	Per bloccare e sbloccare la tastiera.
	SBR Per avviare uno sbrinamento.	SET +	Per entrare in programmazione.
SET	Per visualizzare o modificare il set-point. In programmazione seleziona un parametro o conferma un valore.	SET +	Per uscire dalla programmazione.
	SU In programmazione scorre i codici dei parametri o ne aumenta il valore.		
	GIU' In programmazione scorre i codici dei parametri o ne decrementa il valore.		
	Accende o spegne lo strumento.		

LED	Modo	Significato
	Acceso	Compressore/i attivo/i
	Lampeggiante	Ritardo contro partenze ravvicinate
	Acceso	Sbrinamento in corso
	Lampeggiante	Sgocciolamento in corso
	Acceso	Si è verificato allarme di temperatura
	Acceso	Ciclo continuo in corso
	Acceso	Energy saving in corso
°C / °F	Acceso	Unità di misura
	Lampeggiante	Programmazione

8. MANUTENZIONE ORDINARIA e CONTROLLO PERIODICO

8.1 Pulizia interna vano refrigerato

a)
Rimuovere il prodotto contenuto nel vano refrigerato e riporlo immediatamente in un apposito conservatore frigo per garantirne la corretta conservazione.

b)
Spegnere l' apparecchiatura.
Aspettare almeno 4 o 6 ore affinché l'eventuale ghiaccio presente sull'evaporatore si sciogla completamente, prima di procedere con la pulizia dell' apparecchiatura.
Si consiglia a tal proposito, di attendere il giorno seguente per assicurarsi che lo sbrinamento sia avvenuto completamente.

c)
Pulire il fondo vasca e le pareti laterali impiegando un detersivo non aggressivo, acqua tiepida ed un panno o spugna non abrasiva.
Risciacquare con cura ed asciugare con un panno.

d)
Qualora il pannello di fondo sia fissato con viti rimuovere le stesse ed il pannello per una corretta pulizia.

e)
Qualora la apparecchiatura fosse raccordata con uno scarico a terra, fare scorrere dell'acqua tiepida contenete una soluzione igienizzante adatta allo specifico impiego. La quantità di soluzione da impiegare dovrà essere tale da assicurare una perfetta rimozione di eventuali residui di prodotto ed una corretta igienizzazione lungo l'intero percorso del drenaggio.

Qualora la apparecchiatura non fosse raccordata ad uno scarico a terra, seguire la procedura di cui al punto precedente. L'acqua di risciacquo verrà raccolta nell'apposita vaschetta posizionata all'interno del basamento della apparecchiatura. Procedere quindi anche alla pulizia ed igienizzazione della vaschetta di raccolta.



8.2 Accesso e pulizia Unita' Condensatrice

POSTERIORE - Lato servizio

Rimuovere la griglia di protezione svitando le viti di fissaggio specifiche.

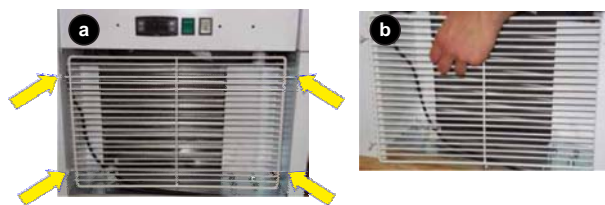

ANTERIORE - Lato cliente

Rimuovere il carter di protezione svitando le viti di fissaggio specifiche.

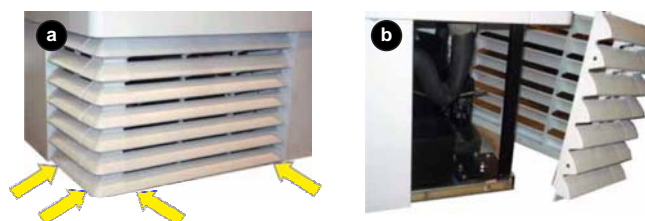

Attenzione

Pulire l' unità condensatrice con una spazzola aspirante.

Pulire il **CONDENSATORE** utilizzando un' apposita spazzola a setole morbide; effettuare l' operazione prestando attenzione a non piegare le lamine del condensatore stesso.

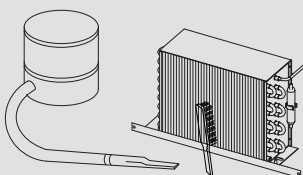

C

8.3 Pulizia esterna

Le superfici esterne devono essere pulite nei seguenti modi:

ACCIAIO INOX

Impiegare esclusivamente acqua tiepida e detersivi non aggressivi, quindi risciacquare ed asciugare con l' impiego di un panno morbido.

SUPERFICI IN ACRILICO O POLICARBONATO

Impiegare esclusivamente acqua tiepida, un panno morbido o pelle di camoscio. Non impiegare detersivi, alcohol, acetone e solventi di qualsiasi tipo. Non impiegare panni o spugne abrasive.

SUPERFICI IN VETRO

Utilizzare esclusivamente prodotti specifici per la pulizia del vetro.

Si consiglia di non impiegare acqua di rubinetto che potrebbe lasciare residui di calcare sulla superficie del vetro.

9. MANUTENZIONE

Qualsiasi intervento effettuato sull' apparecchiatura richiede **assolutamente** il distacco della presa di corrente e comunque nessuna protezione (griglia a filo, carter) va rimossa da parte di personale non qualificato; evitare assolutamente di far funzionare la apparecchiatura con tali protezione rimosse.

Il **Responsabile dell' apparecchiatura** ha il dovere di controllare e rispettare le cadenze della manutenzione nella tabella sottoindicata chiamando quando indicato il servizio di **Assistenza Tecnica** autorizzato.

ORDINARIA		
OPERAZIONE	FREQUENZA	PERSONALE AUTORIZZATO
Pulizia delle superfici esterne	In funzione dell' Uso e della Necessità	Utilizzatore
Pulizia delle parti interne accessibili (senza uso di utensili)	In funzione dell' Uso e della Necessità	Utilizzatore
Controllo cavo di alimentazione, spine e/o prese elettriche	Mensile / Semestrale	Utilizzatore
Controllo integrità guarnizioni di tenuta	Mensile	Utilizzatore
Pulizia condensatore	Mensile / Semestrale	Assistenza Tecnica
Controllo livello olio compressore (qualora presente)	Semestrale	Assistenza Tecnica
Scarico drenaggio serbatoio aria (qualora presente)	Semestrale	Assistenza Tecnica
Controllo collegamenti pneumatici (qualora presenti)	Semestrale	Assistenza Tecnica
Controllo integrità tubazioni impianto frigo	Semestrale	Assistenza Tecnica
Ispesione dei cavi e connessioni interne di potenza	Semestrale	Assistenza Tecnica
Pulizia spugne asciuga condensa (qualora presenti)	Semestrale	Assistenza Tecnica

STRAORDINARIA	
OPERAZIONE	PERSONALE AUTORIZZATO
Sostituzione lampade / led (qualora presenti)	Assistenza Tecnica
Sostituzione pannello di controllo (centralina elettronica - termostato - etc)	Assistenza Tecnica
Sostituzione cavo di alimentazione, spine e/o prese elettriche	Assistenza Tecnica

10. ASSISTENZA TECNICA

10.1 Ricerca guasti

In caso di incerto o mancato funzionamento, **prima di richiedere l'intervento del servizio Assistenza Tecnica** eseguire i seguenti controlli:

GUASTO	CAUSA	SOLUZIONE
L'apparecchiatura non funziona	Fusibile di protezione interrotto	Trovare preventivamente la causa dell'intervento dell'interruttore, solo dopo reinserire il fusibile nuovo.
	Interruttore generale aperto	Chiudere l'interruttore generale.
	Spina non inserita	Inserire spina.
	Black-out elettrico	Se il black-out dovesse protrarsi a lungo, trasferire il prodotto in un conservatore refrigerato appropriato.
La temperatura interna non è sufficientemente bassa	Evaporatore/i completamente ostruito/i da ghiaccio	Effettuare uno sbrinamento supplementare.
	Errata impostazione temperatura su centralina elettronica	Impostare la temperatura appropriata.
	Apparecchiatura investita da correnti d'aria od esposta ad insolazione diretta o riflessa	Eliminare le correnti d'aria eccessive ed evitare in ogni modo i raggi diretti o riflessi del sole.
	Insufficiente portata di aria di raffreddamento del condensatore ad aria	Rimuovere tutto ciò che sia di ostacolo alla sufficiente circolazione di aria attraverso il condensatore (fogli di carta, cartoni, griglie insufficientemente asolate, etc.).
	Ventilatori interni fermi o con ventole danneggiate	Chiamare il servizio Assistenza Tecnica .
	Ventilazione interna troppo elevata	Chiamare il servizio Assistenza Tecnica .
	Centralina elettronica non efficiente	Chiamare il servizio Assistenza Tecnica . Sostituire la centralina elettronica. La centralina, se predisposta per refrigerante R290 deve essere sostituita solo con un ricambio originale fornito da ISA . Sostituire le sonde di temperatura solo dopo aver accertato quale di queste è inefficiente.
	Condensatore ad aria ostruito da polvere o sporcizia in genere	Chiamare il servizio Assistenza Tecnica . Procedere all'accurata pulizia del condensatore.
	Insufficienza di refrigerante nell'impianto frigorifero	Chiamare il servizio Assistenza Tecnica Trovare la causa della perdita di refrigerante ed eliminarla; procedere al reintegro della carica di refrigerante eventualmente preceduto da una nuova vuotatura dell'impianto.
Il compressore non entra in funzione o funziona per brevissimi periodi	Assenza di alimentazione elettrica dell'apparecchiatura	Verificare se presente black-out. Chiudere i vari interruttori sulla linea di alimentazione.
	Tensione di alimentazione troppo bassa	Verificare che la tensione di rete ai capi del cavo di alimentazione corrisponda al valore nominale 220V +/- 10%.
	Temperatura impostata sul termostato troppo alta	Se la temperatura impostata è superiore a quella dell'aria nel vano esposizione il compressore non entra in funzione. Impostare la temperatura più opportuna se quella attuale non è sufficientemente bassa
	Intervento del pressostato di massima pressione (ove presente)	Chiamare il servizio Assistenza Tecnica . Verificare la causa dei continui interventi del pressostato di massima pressione quali: condensatore ad aria ostruito, ventilatore del condensatore ad aria fermo, temperatura ambiente eccessivamente alta, rottura del pressostato stesso.

10.2 Lista allarmi controllore elettronico (laddove presenti)



ALLARME	DESCRIZIONE	USCITE
P1 E0	Sonda termostato guasta. Uscita compressore secondo parametri "CO _n " e "CO _F "	Chiamare il servizio Assistenza Tecnica . L'allarme scatta alcuni secondi dopo il guasto della sonda; rientra automaticamente alcuni secondi dopo che la sonda riprende a funzionare regolarmente. Prima di sostituire la sonda si consiglia di verificarne le connessioni.
P2 E1	Sonda evaporatore guasta. Sbrinamento a tempo	Chiamare il servizio Assistenza Tecnica . L'allarme scatta alcuni secondi dopo il guasto della sonda; rientra automaticamente alcuni secondi dopo che la sonda riprende a funzionare regolarmente. Prima di sostituire la sonda si consiglia di verificarne le connessioni.
HA HI	Allarme di alta temperatura	Chiamare il servizio Assistenza Tecnica . L'allarme rientra automaticamente al raggiungimento della temperatura impostata. Verificare programmazione.
LA LO	Allarme bassa temperatura	Chiamare il servizio Assistenza Tecnica . L'allarme rientra automaticamente al raggiungimento della temperatura impostata. Verificare programmazione.
EA IA CB	Allarme esterno	Chiamare il servizio Assistenza Tecnica . L'allarme esterno rientra non appena l'ingresso digitale viene disattivato. Il ripristino è automatico. L'allarme è legato all'intervento del pressostato e/o all'intervento del termico compressore quando presente.
ETC RTF	Real time clock guasto	Chiamare il servizio Assistenza Tecnica . Reimpostare l'orologio. Se l'allarme non si rimuove, sostituire lo strumento.
EE	Errore parametri macchina	Chiamare il servizio Assistenza Tecnica . Lo strumento è danneggiato, sostituirlo.
EF	Errore parametri di funzionamento	Chiamare il servizio Assistenza Tecnica . Lo strumento è danneggiato, sostituirlo.

11. CONDIZIONI GENERALI DI GARANZIA



Il venditore garantisce le proprie apparecchiature per la durata di **12 (dodici) mesi dalla consegna**.

La garanzia comprende la riparazione o la sostituzione delle parti eventualmente difettose per fabbricazione o montaggio previa comunicazione scritta del numero di matricola e della data di installazione dell' apparecchiatura.

Non rientrano nella garanzia tutte i difetti imputabili al non corretto utilizzo dell' apparecchiatura, al non corretto allacciamento alla rete elettrica, alla normale usura dei componenti (come ad esempio la rottura dei compressori e le lampade al neon, se non dovute a difetti di fabbricazione), le chiamate per l'installazione, le istruzioni tecniche, le regolazioni, la pulizia del condensatore.

Il riscontro da parte di tecnici autorizzati dal venditore di componenti manomessi, di riparazioni non autorizzate, di uso improprio dell' apparecchiatura, produrrà la decadenza della garanzia stessa.

Le spedizioni relative a componenti in garanzia saranno effettuate esclusivamente in porto assegnato.

Eventuali danni dell' apparecchiatura rilevati al momento della consegna imputabili al trasporto, dovranno essere annotati sullo stesso documento di accompagnamento per il risarcimento dei danni da parte del vettore.

Il venditore non risponde in alcun caso di danni al prodotto conservato causati da avaria dell' apparecchiatura.

12. ALLEGATI

N°		Code	Model	Page
1	Schema elettrico	412100109400	4 RS TB TP	26
			6R RS TB TP	
			7R RS TB TP	
			9R RS TB TP	
2	Schema elettrico	412119182400	12R RS TB TP	27
3	Schema elettrico	412100253000	6R RS TB TP	28
4	Schema elettrico	412100258000	4 RS TB TP	29
			7R RS TB TP	
5	Schema elettrico	412100308000	4 RS TB TP	30
			7R RS TB TP	
6	Dichiarazione di conformità			40

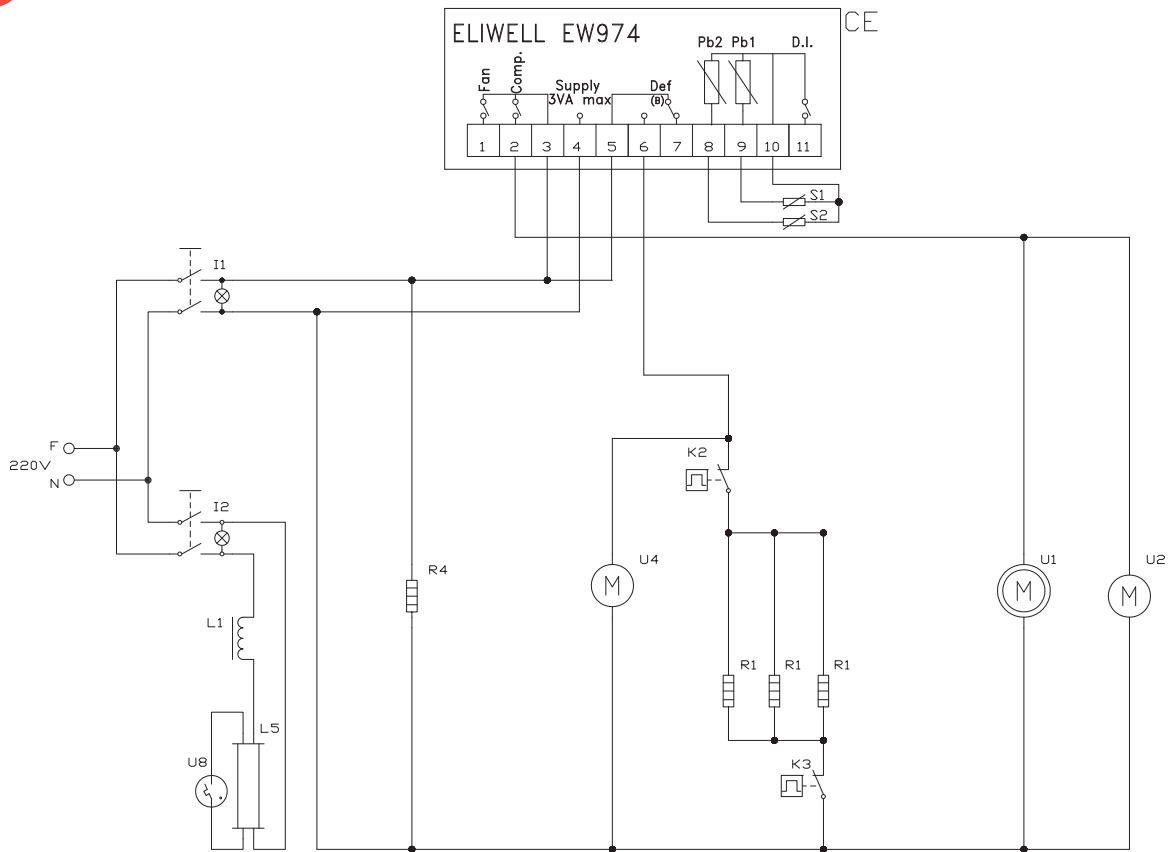

Model	4 RS TB TP
Model	6R RS TB TP
Model	7R RS TB TP
Model	9R RS TB TP
Code	412100109400
CE	Electronic control board
I1	Switch cabinet
I2	Lighting switch
K2	Klixon of end defrosting
K3	Safety Klixon
L1	Reactor
L5	Fluorescent tube T8
R1	Heating elements defrost
R4	Heating element worktop
S1	Temperature probe
S2	Defrosting probe
U1	Compressor
U2	Condenser ventilator
U4	Cleaning ventilator
U8	Starter

R404A

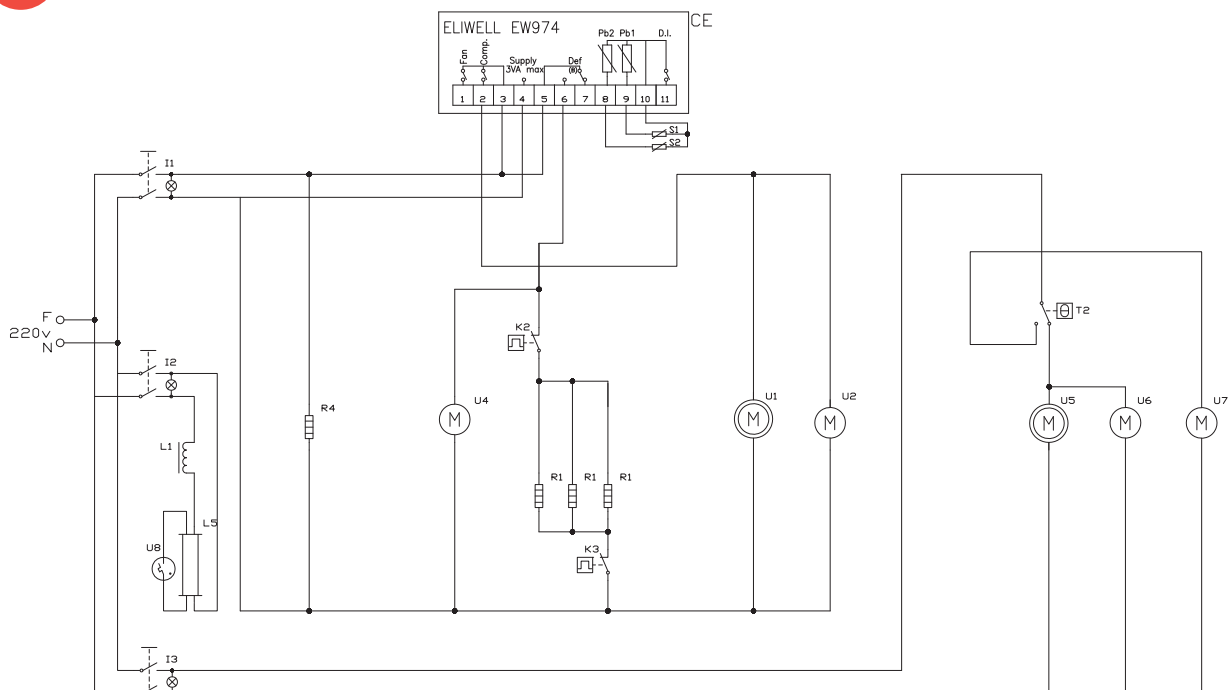

Model	12R RS TB TP
Code	412119182400
CE	Electronic control board
I1	Switch cabinet
I2	Lighting switch
I7	Storage switch
K2	Klixon of end defrosting
K3	Safety Klixon
L1	Reactor
L5	Fluorescent tube T8
R1	Heating elements defrost
R4	Heating element worktop
S1	Temperature probe
S2	Defrosting probe
U1	Compressor
U2	Condenser ventilator
U4	Cleaning ventilator
U5	Storage compressor
U6	Storage condenser ventilator
U7	Storage cleaning ventilator
U8	Starter
T7	Storage thermostat

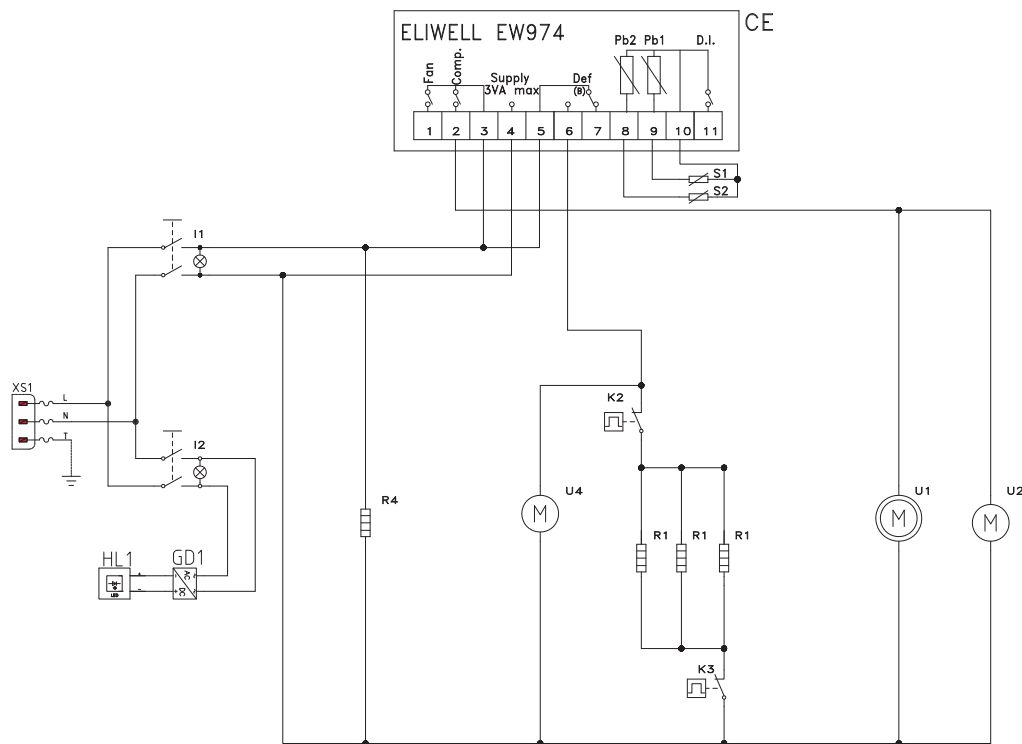

Model	6R RS TB TP
Code	412100253000
CE	Electronic control board
GD1	Power supply LED
HL1	LED
I1	Switch cabinet
I2	Lighting switch
R1	Heating elements defrost
R4	Heating element worktop
S1	Temperature probe
S2	Defrosting probe
U1	Compressor
U2	Condenser ventilator
U4	Cleaning ventilator
XS1	Power Cable

R290

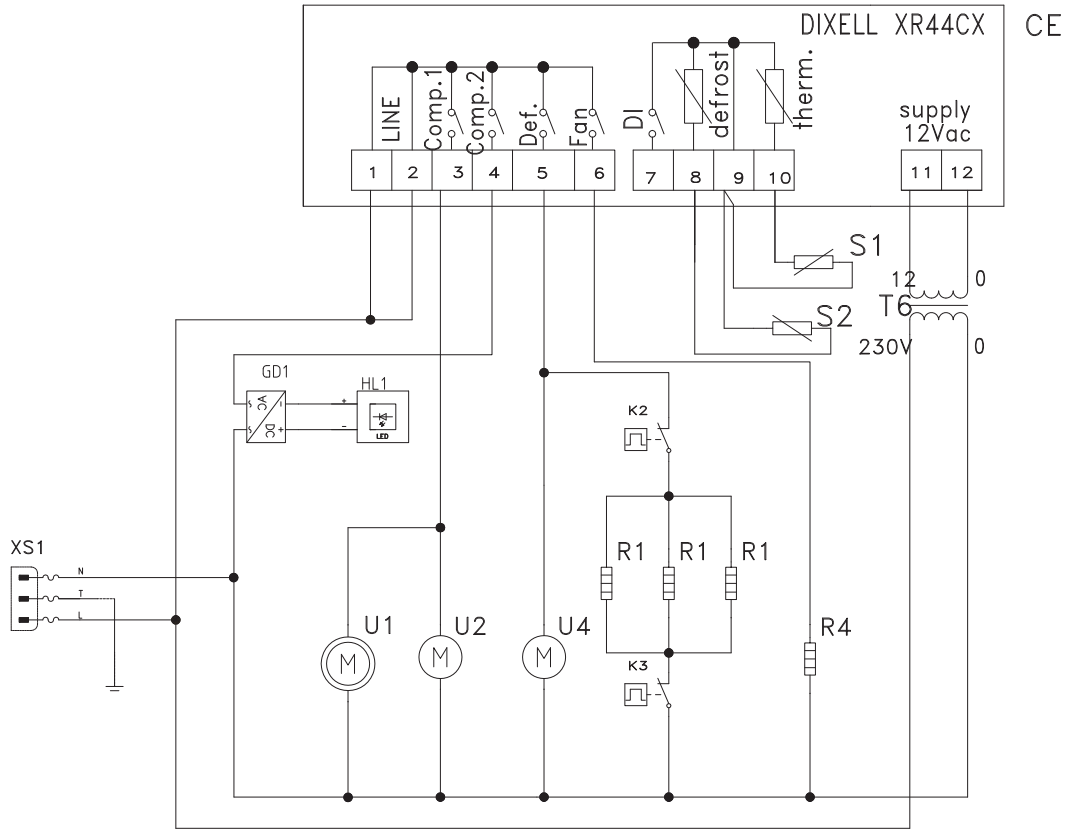

Model	4 RS TB TP
Model	7R RS TB TP
Code	412100258000
CE	Electronic control board
GD1	Power supply LED
HL1	LED
K2	Klixon of end defrosting
K3	Safety Klixon
R1	Heating elements defrost
R4	Heating element worktop
S1	Temperature probe
S2	Defrosting probe
U1	Compressor
U2	Condenser ventilator
U4	Cleaning ventilator
XS1	Power Cable

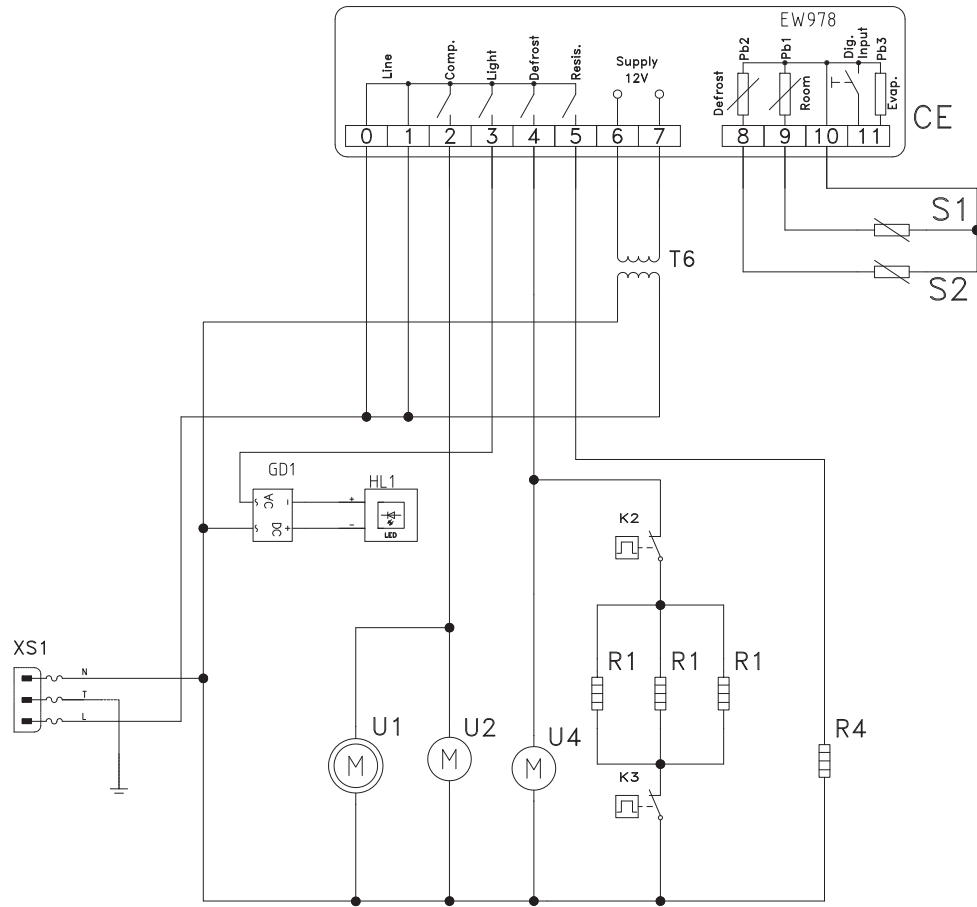

Model	4 RS TB TP
Model	7R RS TB TP
Code	412100308000
CE	Electronic control board
GD1	Power supply LED
HL1	LED
K2	Klixon of end defrosting
K3	Safety Klixon
R1	Heating elements defrost
R4	Heating element worktop
S1	Temperature probe
S2	Defrosting probe
T6	Trasformer
U1	Compressor
U2	Condenser ventilator
U4	Cleaning ventilator
XS1	Power Cable

DICHIARAZIONE DI CONFORMITA'

Noi: **ISA S.r.l.**

Via del Lavoro, 5 - 06083 - Bastia Umbra (PG)

dichiariamo sotto la nostra esclusiva responsabilità che il prodotto :

Prodotto: **ISETTA**

Matricola:

Al quale questa dichiarazione si riferisce è conforme alle seguenti:

SICUREZZA DEL MACCHINARIO

Norma Generale di Sicurezza Elettrica EN 60335-1/Ed.2002+Modifiche A11:2004,A1:2004,A12:2006,A2:2006,A13:2008, A14:2010, A15:2011. Norma Particolare di Sicurezza per gli Apparecchi per la Refrigerazione Commerciale EN 60335-2-89/Ed.2010. Norma per la Misura dei Campi elettromagnetici (EMF) degli Apparecchi Elettrici EN 62233:2008. Direttiva 2006/95/Ce del Parlamento Europeo e del consiglio del 12 dicembre 2006 concernente il ravvicinamento delle legislazioni degli Stati membri relative al materiale elettrico destinato ad essere adoperato entro taluni limiti di tensione. EN 62471/Ed.2009 Sicurezza fotobiologica delle lampade e sistemi di lampade.

COMPATIBILITÀ ELETTRICITÀ (EMC)

Limiti e metodi di misura delle caratteristiche di radiodisturbo degli apparecchi elettrodomestici e similari a motore o termici, degli utensili e degli apparecchi elettrici e similari EN 55014-1 (valida fino al 2009: Ed.2000+Modifiche A1:2001,A2:2002-oppure: Ed.2006) Requisiti minimi per apparecchi elettrodomestici, utensili e degli apparecchi elettrici similari. EN 55014-2 (Ed.1997+Modifica A1:2001)

Parte3:Limiti-Sezione2:Limiti per le emissioni di corrente armonica (apparecchiature con corrente di ingresso=16A per fase) EN61000-3-2 (valida fino al 2009:Ed.2000+Modifica A2:2005-oppure:Ed.2006) Parte3:Limiti-Sezione3:Limitazione delle fluttuazioni di tensione e dei flicker in sistemi di alimentazione in bassa tensione per apparecchiature con corrente nominale=16A EN61000-3-3 (Ed.1995+Modifiche A1:2001,A2:2005) Parte4:Tecniche di prova e di misura Sezione2:Prove di immunità a scarica elettrostatica EN61000-4-2 (Ed.1995) Parte4:Tecniche di prova e di misura Sezione4:Prove di immunità a transitori/treni elettrici veloci EN61000-4-4 (Ed.1995)

DIRETTIVA ATTREZZATURE A PRESSIONE (PED) 97/23/CE

Poiché l'attrezzatura rientra in classe non superiore ad I è esclusa dal campo di applicazione della PED (art.1par3.6)

COMPATIBILITÀ ALIMENTARE

Regolamento (CE) N.1935/2004 del parlamento europeo e del consiglio del 27 ottobre 2004 Regolamento (CE) N.2023/2006 della commissione del 22 dicembre Direttiva 2008/39/CE della commissione del 6 marzo 2008 Direttiva 2007/19/CE della commissione del 30 marzo 2007 Direttiva 2005/79/CE della commissione del 18 novembre 2005 Direttiva 2004/19/CE della commissione del 10 marzo 2004 Direttiva 2004/1/CE della commissione del 6 gennaio 2004 Regolamento (UE) 10/2011 della Commissione del 14 gennaio 2011

ROHS E RAEE

Direttiva 2011/65/CE del parlamento europeo e del consiglio del 8 giugno 2011
Direttiva 2002/96/CE del parlamento europeo e del consiglio del 27 gennaio 2003

REACH

Regolamento (CE) n. 1907/2006 del Parlamento Europeo e del Consiglio del 18 dicembre 2006 concernente la registrazione, la valutazione, l'autorizzazione e la restrizione delle sostanze chimiche (REACH), che istituisce un'Agenzia europea per le sostanze chimiche, che modifica la direttiva 1999/45/CE e che abroga il Regolamento (CEE) n. 793/93 del Consiglio e il regolamento (CE) n. 1488/94 della Commissione 91/155/CEE, 93/105/CE e 2000/21/CE

SOSTANZE CHE RIDUCONO LO STRATO DI OZONO

Regolamento (CE) N. 1005/2009 del 16 settembre 2009 (G.U.U.E 31/10/2009 L286)
In base a quanto previsto dalle Direttive: 2006/95/CE, 2004/108/CE, 2006/42/CE, 97/23/CE

La persona autorizzata a costituire il Fascicolo Tecnico è il Sig. **Minelli Maurizio** (Technical Department Manager)
Via del Lavoro 5 - 06083 Bastia Umbra (PG)

Bastia Umbra: **20 / 03 / 2015**
(luogo e data di emissione)

Minelli Maurizio

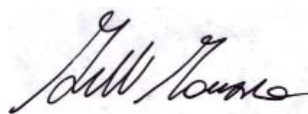

ISETTA

MANUALE USO E MANUTENZIONE

428000214539



ISA S.r.l.

Via del Lavoro, 5

06083 Bastia Umbra

Perugia - Italy

Tel. +39 075 80171

Fax +39 075 8000900

www.isaitaly.com